

KENWOOD

Transceptor FM portátil PMR446

UBZ-LJ9SETT (Versión UE)

UBZ-LJ9SETT (Versión RU)

MANUAL DE INSTRUCCIONES

JVCKENWOOD Corporation



DEUTSCH

ENGLISH

ESPAÑOL

FRANÇAIS

ITALIANO

NEDERLANDS

Índice de contenido

Contenido	Página
1. Indicaciones de seguridad	3
1.1 Medidas de precaución	3
1.2 Información sobre la batería	4
1.3 Declaración de conformidad	5
1.4 Dirección de contacto en la UE / Reino Unido	5
2. Antes de la puesta en servicio	6
2.1 Desembalaje	6
2.2 Componentes y funciones	6
2.3 Instalación de la batería de iones de litio	7
2.4 Carga de la batería	8
2.5 Montaje del clip para cinturón	8
2.6 Uso de un auricular opcional	9
3. Uso del transceptor	10
3.1 Encendido y apagado del equipo	10
3.2 Ajuste del volumen	10
3.3 Transmisión y recepción	10
3.4 Función de reinicio completo.....	10
4. Ajuste del transceptor	11
4.1 Cambio de canales	12
4.2 Silenciamiento (Squelch)	12
4.3 Ajustes de tono QT y código DQT	12
4.4 Transmisión activada por voz (VOX) - Ajuste	13
4.5 Tono de llamada	14
4.6 Tono de teclas	14
4.7 Pitido de recibido (Roger-Beep)	14
4.8 Tono de confirmación (Feedback)	14
4.9 Nivel de carga de la batería	15
4.10 Función de monitor	15
4.11 Exploración de canales (Scan)	15
4.12 Función de ahorro de energía	15
5. Resolución de problemas	16
6. Eliminación	16
7. Datos técnicos	17
8. Garantía	18
9. Valores SAR	19

1. Indicaciones de seguridad

INSTRUCCIONES IMPORTANTES DE SEGURIDAD

Atención: Lea atentamente estas páginas para garantizar un funcionamiento seguro del equipo.

¡Lea atentamente las indicaciones!

- Siga todas las instrucciones de seguridad y manejo cuando ponga en funcionamiento este producto.

¡Conserve las indicaciones en un lugar seguro!

- Debe conservar las instrucciones de seguridad y manejo para futuras consultas.

¡Respete todas las advertencias!

- Debe seguir estrictamente todas las advertencias indicadas en el producto y mencionadas en el manual de instrucciones.

1.1 Medidas de precaución

- No cargue el transceptor y la batería cuando estén húmedos.
- Asegúrese de que ningún objeto metálico se interponga entre el transceptor y la batería.
- Utilice únicamente los accesorios recomendados por KENWOOD.
- Si alguna parte del transceptor está dañada, no toque las partes dañadas.
Cuando conecte unos auriculares o unos cascos, reduzca el volumen del transceptor. Tenga en cuenta también que cuando se desactiva el silenciamiento (Squelch) el volumen puede cambiar.
- No coloque el cable de un micrófono de pinza con el auricular/soporte alrededor de su cuello, mientras esté cerca de máquinas en las que el cable pueda enredarse.
- No deposite el transceptor sobre una superficie inestable. Si el transceptor se enciende o apaga debido a una caída o a un golpe fuerte, se pueden restablecer las configuraciones del volumen y de los canales.
- Tenga cuidado de no lesionarse los ojos con el extremo de la antena.
- No sumergir el transceptor en el agua.
- Apague siempre el transceptor para conectar los accesorios.
- El aparato se desconecta de la red eléctrica con el cargador. Procure que el enchufe del cargador sea fácilmente accesible.
- Al desechar las baterías, se deberán respetar las normativas y reglamentos locales aplicables en su país o región.
- Cuando utilice un cordón para el cuello disponible en el comercio, tenga cuidado de que dicho cordón no pueda enredarse en partes cercanas de una máquina.

¡Advertencia!

Apague el transceptor en estos lugares:

- En atmósferas explosivas (gas inflamable, partículas de polvo, polvo metálico, polvo de madera, etc.).
- Al repostar y detenerse en gasolineras.
- En lugares con riesgo de explosión o donde se realicen operaciones de voladura.
- En un avión. (Cualquier uso del transceptor sólo debe tener lugar a la orden y según las instrucciones de la tripulación.)
- En cualquier lugar donde haya carteles, etc. que pidan que se apaguen los equipos de radio, entre otras las instalaciones médicas.
- En las proximidades de personas con marcapasos.

¡Cuidado!

- No modifique el transceptor.
- No coloque el transceptor sobre o cerca de los airbags mientras conduce. Si el airbag se despliega, el transceptor puede convertirse en un proyectil y golpear al conductor o al acompañante.
- No toque el conector de la antena cuando transmita, y no transmita si hay metal expuesto en la cubierta de la antena. Existe el riesgo de que sufra una quemadura de alta frecuencia.
- Si del transceptor saliera un olor inusual o humo, apague inmediatamente el transceptor, retire la batería y póngase en contacto con su distribuidor KENWOOD.
- El uso del transceptor durante la conducción puede ir en contra de las normas de tráfico. Compruebe y respete las normas de tráfico de su zona.
- No exponga el transceptor al calor o al frío extremo.
- No transporte la batería con objetos metálicos, ya que esto podría provocar un cortocircuito en los contactos de la batería.
- Riesgo de explosión si se reemplaza la batería de forma incorrecta; reemplácela sólo por baterías del mismo tipo.
- Si el transceptor se utiliza en zonas con aire ambiente seco, pueden acumularse fácilmente cargas eléctricas (electricidad estática). Si se utiliza un auricular como accesorio en tales condiciones, existe la posibilidad de que a través de él se transmita una descarga eléctrica del transceptor al oído. No utilice accesorios como auriculares/micrófonos en zonas donde se genere fácilmente electricidad estática.
- Al colocar una correa de sujeción del tipo disponible en el comercio, compruebe que ésta sea resistente y duradera. Nunca balancee el transceptor de un lado a otro al tomarlo por la correa; podría golpear accidentalmente a otra persona con el transceptor y lesionarla.

1.2 Información sobre la batería

La batería contiene sustancias inflamables como por ej. disolventes orgánicos. Si se manipulara de forma incorrecta, la batería podría estallar e incendiarse o liberar calor extremo, disminuir su rendimiento o provocar otros daños. Preste especial atención en estas indicaciones a los procedimientos que están prohibidos.

¡Peligro!

¡No desmonte ni repare la batería!

La batería dispone de una función de seguridad y un circuito de protección. Si estuvieran defectuosos o se anularan, la batería podría generar calor y humo, estallar e incendiarse.

¡No cortocircuite la batería!

Los terminales positivo (+) y negativo (-) no deben puentearse con un objeto metálico (como por ej. un clip o un trozo de cable). Por lo tanto, no transporte ni guarde la batería en contenedores con objetos metálicos (herramientas, bisutería de metal, pinzas para el pelo, etc.). En una batería en cortocircuito circula una corriente elevada, y la batería puede generar calor y humo, estallar e incendiarse. El objeto metálico que produce el puente también se calienta.

No queme la batería ni la exponga a altas temperaturas.

Si el aislante se funde, la descarga de gases o el dispositivo de seguridad se dañará, o el electrolito se inflamará. La batería puede generar calor y humo, estallar e incendiarse.

¡Nunca utilice ni almacene la batería cerca de llamas abiertas, hornos u otras fuentes de calor (sitios en donde las temperaturas superen los 60°C)!

Si por acción del calor se funde el separador de polímero, las celdas individuales pueden desarrollar un cortocircuito interno, y la batería puede generar calor y humo, estallar e incendiarse. Aunque el separador no esté dañado, la batería puede inflarse, deformarse o agrietarse. No utilice este tipo de pilas.

¡Nunca sumerja la batería en agua ni permita que se moje!

Si el circuito de protección de la batería estuviera defectuoso, la batería podría sobrecargarse y producirse una reacción química inesperada. La batería puede generar calor y humo, estallar e incendiarse.

¡Cuidado!

Riesgo de explosión si se reemplaza la batería por una de tipo incorrecto;

- temperaturas extremadamente altas o bajas a las que puede estar expuesta una batería durante su uso, almacenamiento o transporte;
- baja presión de aire a gran altitud;
- reemplazar una batería por un tipo incorrecto que pueda puentear una protección (por ej. algunos tipos de baterías de litio);
- eliminar una batería arrojándola al fuego o a un horno caliente, o aplastar mecánicamente o cortar una batería;
- dejar una batería en un entorno con temperaturas extremadamente altas, lo cual puede provocar una explosión o una fuga de líquidos o gases inflamables; una batería expuesta a una presión de aire extremadamente baja, lo cual puede provocar una explosión o una fuga de líquidos o gases inflamables.

1.3 Declaración de conformidad

Por la presente, JVCKENWOOD Europe B.V. declara que el equipo de radio tipo [KENWOOD] UBZ-LJ9E cumple con la Directiva 2014/53/UE. El texto completo de la declaración de conformidad de la UE está disponible en la siguiente dirección de Internet: <https://www.kenwood.com/cs/com/ecdoc/>

Fabricante:

JVCKENWOOD Corporation

3-12. Moriya-cho, Kanagawa-ku, Yokohama-shi, Kanagawa 221-0022, JAPAN

1.4 Dirección de contacto en la UE / Reino Unido

Dirección de contacto en la UE:

JVCKENWOOD Europe B.V.

Amsterdamseweg 37, 1422 AC Uithoorn, THE NETHERLANDS

Dirección de contacto en el Reino Unido:

JVCKENWOOD U.K. Limited

First Floor, Gleneagles, the Belfry, Colonial Way, Watford, Hertfordshire WD24 4WH
UNITED KINGDOM

2. Antes de la puesta en servicio

2.1 Desembalaje

Desembale las unidades con cuidado y asegúrese de que todos los accesorios están presentes:

- Transceptor UBZ-LJ9E x 2
- Batería de iones de litio KNB-86L x 2
- Clip de cinturón con tornillos x 2
- Cargador con doble puerto USB
- Cable de carga USB-C x 2
- Este manual de instrucciones

2.2 Componentes y funciones

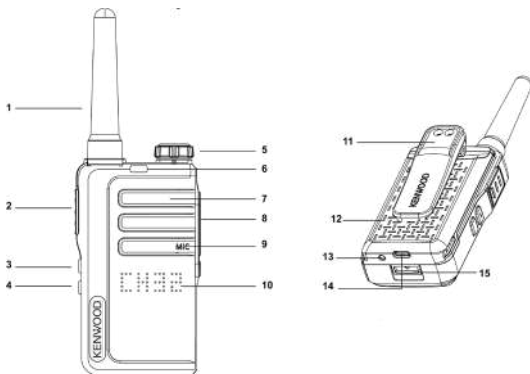

- | | |
|---|-------------------------------------|
| 1 - Antena | 9 - Micrófono |
| 2 - Botón pulsar para hablar - PTT (push to talk) | 10 - Indicador de función LED |
| 3 - Tecla de función arriba | 11 - Clip de cinturón |
| 4 - Tecla de función abajo | 12 - Batería de iones de litio |
| 5 - Encendido / Apagado / Volumen | 13 - Indicador de carga LED |
| 6 - RX / TX LED | 14 - Puerto de carga USB-C |
| 7 - Altavoz | 15 - Tecla de desbloqueo de batería |
| 8 - Jack de auriculares/micrófono | |

2.3 Instalación de la batería de iones de litio

- Alinee las lengüetas de la cubierta de la batería con las ranuras del tranceptor, a continuación sostenga la cubierta y empujela hacia arriba hasta que escuche un “clic”.
- Para extraer la batería, apague primero el tranceptor, a continuación mantenga pulsada la tecla de bloqueo de la batería, deslice la batería 5 mm hacia atrás y tire de ella hacia arriba para extraerla.

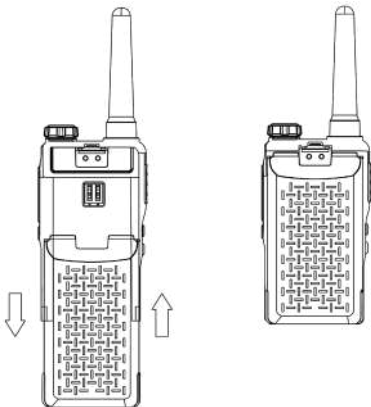

¡Atención!

- Sólo se deben utilizar baterías originales.
- No cortocircuite los terminales de conexión ni exponga la batería a altas temperaturas o al fuego.
- No intente abrir la carcasa de la batería.
- No instale la batería en entornos peligrosos, ya que la formación de chispas pueden provocar una explosión.

2.4 Carga de la batería

Cargue por completo la batería antes de usarla.

- Enchufe el cargador USB a una toma de corriente y conecte el cable de carga USB-C al puerto de carga de la batería del transceptor y al puerto USB del cargador. Con el cargador se pueden cargar 2 baterías al mismo tiempo. La batería también se puede cargar por separado sin el transceptor.
- Durante la carga, el indicador de carga se ilumina en rojo para indicar que la batería se está cargando. Cuando la batería está completamente cargada, el indicador se pone en verde.

¡Atención!

- Utilice únicamente el cargador original.
- Cargue la batería únicamente en interiores.
- Una vez finalizado el proceso de carga, desconecte el cable USB de la batería y desenchufe el cargador de la toma de corriente.

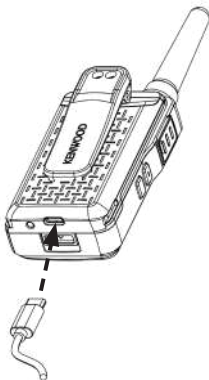

2.5 Montaje del clip para cinturón

Alinee el clip del cinturón con los puntos de fijación en la parte posterior del transceptor y fíjelo con los tornillos suministrados. Utilice para ello un destornillador adecuado. El retiro de la batería facilita el montaje.

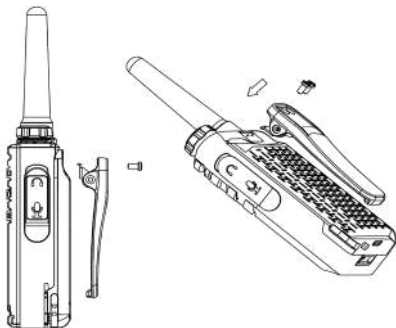

2.6 Uso de un auricular opcional

A este transceptor puede conectar auriculares con conector miniatura doble Kenwood (2,5 / 3,5 mm). Para obtener información sobre los accesorios compatibles, visite el sitio web de KENWOOD.

- Levante ligeramente la lengüeta de plástico de la parte superior de la tapa y gírela con cuidado en sentido horario 90 grados hacia atrás.
- Inserte los enchufes completamente en los jacks miniatura. Si los conectores miniatura no se insertan correctamente, pueden producirse fallos de contacto y provocar ruidos. Si el auricular estuviera equipado con un botón PTT, se podrá utilizar en consecuencia.

¡Atención!

Para prevenir daños auditivos, reduzca el volumen del transceptor antes de utilizar los auriculares.

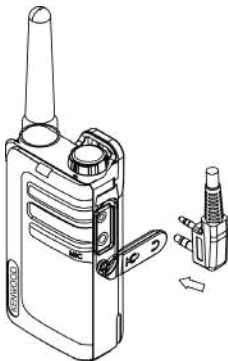

3. Uso del transceptor

3.1 Encendido y apagado del equipo

Gire el control de volumen en sentido horario, más allá del punto de clic para encender el transceptor. El display LED se ilumina por completo, el nivel de carga de la batería y el canal de radio actual se muestran brevemente. A continuación, el equipo entra en modo de espera. Para apagar el transceptor, gire el control de volumen en el sentido opuesto, más allá del punto de clic.

3.2 Ajuste del volumen

Gire el control de volumen en sentido horario para aumentar el volumen y en sentido antihorario para disminuirlo.

3.3 Transmisión y recepción

Cuando está encendido, el transceptor está en modo "Recepción" y puede recibir señales de voz o audio en el canal establecido. Para transmitir un mensaje, pulse el botón de transmisión "PTT" y hable por el micrófono. Mantenga pulsado el **<Botón PTT>** hasta que haya terminado la transmisión. A continuación, el transceptor volverá automáticamente al modo de recepción. Para una transmisión óptima de la voz, el micrófono debe estar a unos 2 ó 3 centímetros de la boca cuando se transmite.

Aviso: Ambos transceptores deben estar configurados en el mismo canal y con el mismo código QT/DQT. Cuando se suelte el **<Botón PTT>** sonará, si está activada, una señal de audio (Roger Beep) en el otro equipo para indicar que el proceso de transmisión ha finalizado. Encontrará información al respecto en "**Ajuste del transceptor**" en este manual de instrucciones.

3.4 Función de reinicio completo

Para restablecer el estado de fábrica de la radio, siga el siguiente procedimiento:

Mantenga pulsados los botones **<Botón de función arriba>** y **<Botón de función abajo>** simultáneamente durante 3 segundos. El LED naranja indica el inicio del reinicio completo. Después de un reinicio exitoso, aparecerá „LJ9“ en la pantalla.

4. Ajuste del transceptor

Para realizar ajustes como por ej. la selección del canal o el código QT/DQT, este transceptor dispone de un menú de ajustes. Este menú se maneja de la siguiente forma:

- Una pulsación larga en la **<Tecla de función arriba>** cambia al primer nivel de menú. Cada pulsación larga adicional avanza un nivel.
- En el menú correspondiente, los ajustes se realizan pulsando brevemente las teclas **<Tecla de función arriba>** o **<Tecla de función abajo>**
- Al pulsar el **<Botón PTT>** el menú de ajuste finaliza y el transceptor vuelve al modo de recepción.

Aviso: Si no se pulsa ningún botón durante 10 segundos, se sale del menú de ajuste y el transceptor vuelve al modo de recepción.

Vista general del menú de ajuste:

Nivel	Función	Ajustes	Indicación
0	Modo de recepción		
1	Selección del canal	CH01 - CH32	
2	Nivel de silenciamiento	SQ 0 - SQ 9	
3	Código QT/ DQT	OFF, CT01 - CT38, DT01 - DT83	
4	VOX	V.of / 1 / 2 / 3	
5	Tono de llamada	CA01 - CA20	
6	Tono de teclas	KTOF / KTO n	
7	Roger Beep	RBOF / RBO n	
8	Tono de confirmación (Feedback)	FTOF / FTO n	
9	Nivel de carga de la batería	3 / 2 / 1 / 0	

4.1 Cambio de canales

Para cambiar a otro canal, proceda de la siguiente forma:

- Efectúe **1 x pulsación larga** en la tecla **<Tecla de función arriba>**, el número de canal actual parpadea en el display.
- Mediante una pulsación corta en la tecla **<Tecla de función arriba>** o **<Tecla de función abajo>** se puede ajustar el canal deseado.
- Al pulsar el **<Botón PTT>** el menú de ajuste finaliza y el transceptor vuelve al modo de recepción.

Atención: los canales 1 a 16 están disponibles por defecto. Los canales 17 a 32 deben ser activados por el usuario. Los canales 17 a 32 sólo pueden utilizarse en los países en los que estas frecuencias están autorizadas por las autoridades.

Para activar los canales 17 a 32, proceda de la siguiente forma:

- Mantenga pulsados el **<Botón PTT>** y el **<Tecla de función abajo>** y encienda la radio. Suelte ambos botones después de 3 segundos, ahora se activan 32 canales.

Para desactivar los canales 17 a 32, proceda de la siguiente forma:

- Mantenga pulsado **<Tecla de función arriba>** y **<Tecla de función abajo>** y encienda la radio. Suelte ambos botones después de 3 segundos. La radio realizará un reinicio completo y estará entonces en modo de 16 canales.

4.2 Silenciamiento (Squelch)

Con el ajuste del nivel de silenciamiento se define la intensidad de la señal entrante hasta la cual el transceptor permanece silenciado. Esto significa que cuanto más alto se ajuste el nivel, tanto más fuerte deberá ser la señal entrante para que sea audible. Se puede ajustar el nivel entre "0" y "9", siendo "5" el ajuste por defecto. Para modificar los ajustes, proceda de la siguiente forma:

- Efectúe **2 x pulsaciones largas** en la tecla **<Tecla de función arriba>**, y el ajuste actual se mostrará parpadeando en el display.
- Mediante una pulsación corta en la tecla **<Tecla de función arriba>** o **<Tecla de función abajo>** se puede ajustar el valor (0 - 9) deseado
- Al pulsar el **<Botón PTT>** el menú de ajuste finaliza y el transceptor vuelve al modo de recepción.

4.3 Ajustes de tono QT y código DQT

QT y DQT son funciones que permiten rechazar las señales no deseadas en su canal. Sólo escuchará una llamada si recibe una señal que contenga un tono QT o un código DQT coincidente. Si se recibe una llamada con un tono o código diferente, la función de silenciamiento permanecerá activa y no escuchará esta llamada. Asimismo, la estación receptora deberá tener un tono o código correspondiente para escuchar su llamada cuando transmita con QT o DQT.

Tenga en cuenta que terceros podrán seguir escuchando sus llamadas si configuran su transceptor con el mismo tono o código. Para modificar los ajustes, proceda de la siguiente forma:

- Efectúe **3 x pulsaciones largas** en la tecla **<Tecla de función arriba>**, y el ajuste actual se mostrará parpadeando en el display.
- Mediante una pulsación corta en la tecla **<Tecla de función arriba>** o **<Tecla de función abajo>** se puede ajustar el código QT o DQT deseado
- Al pulsar el **<Botón PTT>** el menú de ajuste finaliza y el transceptor vuelve al modo de recepción.

Los ajustes por defecto de QT/DQT de KENWOOD para cada canal se muestran en la siguiente tabla.

Ca.	Frec. (MHz)	QT/DQT	Ca.	Frec. (MHz)	QT/DQT
1	446.00625	10 / 94.8 Hz	17*	446.10625	10 / 94.8 Hz
2	446.09375	08 / 88.5 Hz	18*	446.19375	08 / 88.5 Hz
3	446.03125	13 / 103.5 Hz	19*	446.13125	13 / 103.5 Hz
4	446.06875	05 / 79.7 Hz	20*	446.16875	05 / 79.7 Hz
5	446.04375	17 / 118.8 Hz	21*	446.14375	17 / 118.8 Hz
6	446.01875	18 / 123.0 Hz	22*	446.11875	18 / 123.0 Hz
7	446.08125	19 / 127.3 Hz	23*	446.18125	19 / 127.3 Hz
8	446.05625	07 / 85.4 Hz	24*	446.15625	07 / 85.4 Hz
9	446.00625	14 / 107.2 Hz	25*	446.10625	14 / 107.2 Hz
10	446.09375	15 / 110.9 Hz	26*	446.19375	15 / 110.9 Hz
11	446.03125	16 / 114.8 Hz	27*	446.13125	16 / 114.8 Hz
12	446.06875	06 / 82.5 Hz	28*	446.16875	06 / 82.5 Hz
13	446.04375	27 / D132N	29*	446.14375	27 / D132N
14	446.01875	28 / D155N	30*	446.11875	28 / D155N
15	446.05625	29 / D134N	31*	446.15625	29 / D134N
16	446.08125	30 / D243N	32*	446.18125	30 / D243N

* Los canales 1 a 16 están disponibles por defecto. Los canales 17 a 32 deben ser activados por el usuario. Los canales 17 a 32 sólo pueden utilizarse en los países en los que estas frecuencias están autorizadas por las autoridades.

4.4 Transmisión activada por voz (VOX) - Ajuste

El transceptor es capaz de transmitir con activación por voz (VOX). En el modo VOX, el transceptor emitirá una señal cuando sea activado por su voz u otros sonidos en su entorno. La sensibilidad puede ajustarse en 3 niveles (1/2/3), siendo el nivel 3 el más sensible.

Para modificar los ajustes, proceda de la siguiente forma:

- Efectúe **4 x pulsaciones largas** en la tecla <Tecla de función arriba>, y el ajuste actual se mostrará parpadeando en el display.
- Mediante una pulsación corta en la tecla <Tecla de función arriba> o <Tecla de función abajo> se puede ajustar el valor (V.OF - V. 3) deseado.
- Al pulsar el <Botón PTT> el menú de ajuste finaliza y el transceptor vuelve al modo de recepción.

Aviso: Al pulsar el **<Botón PTT>** finaliza el modo VOX. El uso de esta función no se recomienda en entornos ruidosos o con viento.

4.5 Tono de llamada

Los tonos de aviso de llamada le ayudan a identificarse ante otros usuarios y a informarles que está realizando la llamada. Para ello se dispone de 20 tonos de aviso diferentes (CA01 – CA20).

Si cada usuario utiliza un tono diferente será más fácil reconocer quién realiza la llamada. El tono de llamada se activa manteniendo pulsado el **<Botón PTT>** y a continuación, haciendo una pulsación corta adicional en la tecla **<Tecla de función arriba>**.

Para modificar los ajustes, proceda de la siguiente forma:

- Efectúe **5 x pulsaciones largas** en la tecla **<Tecla de función arriba>**, y el ajuste actual se mostrará parpadeando en el display.
- Mediante una pulsación corta en la tecla **<Tecla de función arriba>** o **<Tecla de función abajo>** se puede ajustar el valor (CA01 - CA20) deseado.
- Al pulsar el **<Botón PTT>** el menú de ajuste finaliza y el transceptor vuelve al modo de recepción.

4.6 Tono de teclas enc./apag.

Si el tono de teclas está activado, el transceptor emitirá una respuesta acústica cuando se pulsen las teclas. El tono de teclas puede activarse o desactivarse (KTOF / KTON). Para modificar los ajustes, proceda de la siguiente forma:

- Efectúe **6 x pulsaciones largas** en la tecla **<Tecla de función arriba>**, y el ajuste actual se mostrará parpadeando en el display.
- Mediante una pulsación corta en la tecla **<Tecla de función arriba>** o **<Tecla de función abajo>** se puede ajustar el valor (KTOF / KTON) deseado.
- Al pulsar el **<Botón PTT>** el menú de ajuste finaliza y el transceptor vuelve al modo de recepción.

4.7 Roger-Beep enc./apag.

El pitido de recibido (Roger-Beep) es una señal de audio generada por el transceptor, la cual se emite automáticamente al final de cada transmisión. Esto indica a la otra estación que usted ha finalizado su llamada. El pitido de recibido (Roger-Beep) puede activarse o desactivarse (RBOF / RBOOn). Para modificar los ajustes, proceda de la siguiente forma:

- Efectúe **7 x pulsaciones largas** en la tecla **<Tecla de función arriba>**, y el ajuste actual se mostrará parpadeando en el display.
- Mediante una pulsación corta en la tecla **<Tecla de función arriba>** o **<Tecla de función abajo>** se puede ajustar el valor (RBOF / RBOOn) deseado.
- Al pulsar el **<Botón PTT>** el menú de ajuste finaliza y el transceptor vuelve al modo de recepción.





4.8 Tono de confirmación (Feedback) enc./apag.

El tono de confirmación es un sonido generado por el transceptor, que le da una respuesta al emisor de un tono de llamada (véase el punto 4.5) en su propio equipo, indicándole que el tono de llamada se está escuchando en ese momento en la otra estación, para lo cual el mismo tono suena al mismo tiempo en su propio equipo. El tono de confirmación (Feedback) puede activarse o desactivarse (FTON / FTOF). Para modificar el ajuste, proceda de la siguiente forma:

- Efectúe **8 x pulsaciones largas** en la tecla **<Tecla de función arriba>**, y el ajuste actual se mostrará parpadeando en el display.
- Mediante una pulsación corta en la tecla **<Tecla de función arriba>** o **<Tecla de función abajo>** se puede ajustar el valor (FTON / FTOF) deseado.
- Al pulsar el **<Botón PTT>** el menú de ajuste finaliza y el transceptor vuelve al modo de recepción.

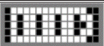
4.9 Nivel de carga de la batería

El nivel de carga de la batería se indica mediante iconos de barras. Además, cuando la batería tiene poca carga suena un pitido y el indicador de carga parpadea en rojo.

Batería con plena carga	
Batería con 2/3 de carga	
Batería con 1/3 de carga	
Batería sin carga	

Para mostrar el nivel de carga de la batería, proceda de la siguiente forma:

- Efectúe **9 x pulsaciones largas** en la tecla **<Tecla de función arriba>**, y el nivel de carga actual se mostrará en el display.
- Al pulsar el **<Botón PTT>** el menú de ajuste finaliza y el transceptor vuelve al modo de recepción.

4.10 Función de monitor

La función de monitor puede utilizarse para recibir señales más débiles en el canal actual. La supervisión se activa de la siguiente forma:

- Mediante una pulsación corta en la tecla **<Tecla de función abajo>** la función puede activarse o desactivarse.

Aviso: La función de monitor funciona independientemente del código QT o DQT ajustado.

4.11 Exploración de canales (Scan)

Con la exploración de canales se puede buscar canales activos. Si se encuentra un canal correspondiente, la exploración se detiene y se reproduce la comunicación. Si finaliza la transmisión en el canal encontrado, la exploración de canales se reanuda automáticamente.

Para iniciar la exploración de canales, proceda de la siguiente forma:

- Efectúe **1 x pulsación larga** en la tecla **<Tecla de función abajo>**, y se iniciará la exploración desde el canal 1 hasta el canal 16 (o del canal 1 al 32, según la configuración).
- Si durante la exploración se pulsa brevemente en la tecla **<Tecla de función arriba>** o **<Tecla de función abajo>**, se invertirá el sentido de la exploración.

Aviso: Si se pulsa el **<Botón PTT>**, mientras se escucha un canal encontrado, el transceptor volverá al modo de espera en el canal actual.

4.12 Función de ahorro de energía

Si el transceptor no se utiliza durante más de 10 segundos, pasa automáticamente al modo de ahorro de energía. Esto no afectará la recepción de transmisiones y el modo normal se reactivará automáticamente en cuanto se detecte una señal.

5. Resolución de problemas

Indicaciones para la localización de fallos

Problema	Solución
El transceptor no se enciende.	<ul style="list-style-type: none">• La batería está descargada. Cargue la batería o reemplace las baterías.• La batería no está insertada correctamente. Retire la batería y vuelva a insertarla.
Cuando la batería se carga repetidas veces, su rendimiento disminuye.	<ul style="list-style-type: none">• La vida útil de la batería está agotada. Reemplace la batería por una nueva.
No puede escuchar a los demás miembros del grupo o no puede hablar con ellos.	<ul style="list-style-type: none">• Asegúrese de estar utilizando el mismo canal y los mismos ajustes QT/DQT que los demás miembros del grupo.• Los demás miembros del grupo están demasiado lejos. Asegúrese de estar dentro del alcance de los demás transceptores.
Otras estaciones de radio (excepto los miembros del grupo) se pueden escuchar en el canal.	<ul style="list-style-type: none">• Modifique los ajustes QT/DQT. Asegúrese de que todos los miembros del grupo modifiquen los ajustes de sus transceptores, para que coincidan con los nuevos ajustes QT/DQT.

Aviso: Si el problema persiste, póngase en contacto con el servicio técnico de KENWOOD.

6. Eliminación

Eliminación de equipos eléctricos y electrónicos usados y baterías.



El símbolo (contenedor de basura tachado) que aparece en el producto o en su embalaje indica que este producto no debe tratarse como un residuo doméstico normal, sino que debe llevarse a un punto de recogida para el reciclaje de aparatos eléctricos y electrónicos, y baterías. Si contribuye a eliminar este producto correctamente, estará protegiendo el medio ambiente y la salud de los que lo rodean. La eliminación inadecuada o incorrecta pone en peligro el medio ambiente y la salud. Para más información sobre el reciclaje de este producto, póngase en contacto con su municipio o los servicios municipales de eliminación de residuos.

La información sobre la eliminación de residuos en Turquía se encuentra en turco en la página 18.

7. Datos técnicos UBZ-LJ9E

Gama de frecuencias	446,0 - 446,2 MHz (PMR446)
Canales	32
Subcódigos	QT 38 + DQT 83
Potencia de radiofrecuencia	≤ 500mW ERP
Alcance	hasta 6 km*
Temperatura de funcionamiento	-20°C a +55°C
Tensión de funcionamiento	3,7 V
Clase de protección	IP32
Tiempo de funcionamiento / Tiempo de carga	máx. 18 h* / aprox. 3 h
Dimensiones (A x H x P)	52 x 157 x 28 mm
Peso con batería y clip para cinturón	138 g
* Puede variar según el terreno y las condiciones.	
Batería de iones de litio	
Tipo	KNB-86L
Tensión	3,7 V
Capacidad	1150 mAh
Contenido energético	4,25 Wh
Número de la UN	UN3481 Baterías de iones de litio contenidas/ embaladas en el equipo
Cargador	
Fabricante del cargador	SHENZHEN MERRYKING ELECTROINCS CO., LTD. 801, Bldg B, No. 1, Tianyang 2nd Road, Oriental Community, Songgang Street, Bao'an District, Shenzhen 518105, Guangdong, CHINA
Marca e identificación de modelo del cargador	MKC-0502000VEUT / MKC-0502000VUKT
Tensión de entrada	Tensión alterna 100 - 240 V
Frecuencia de entrada de CA	50 / 60 Hz
Tensión / corriente / potencia de salida	Tensión continua 5,0 V / 2,0 A / 10,0 W
Eficiencia media en funcionamiento	81,1 %
Consumo de potencia en modo de espera	0,07 W
Reservado el derecho a modificaciones técnicas.	

8. Garantía

Estimado cliente:

Muchas gracias por comprar este producto KENWOOD. En el caso de que este producto presentara defectos en cuanto a materiales o mano de obra en condiciones normales de funcionamiento, lo repararemos o sustituiremos sin costo alguno de conformidad con las condiciones de garantía aplicables.

Quedarán excluidas de la garantía las piezas consumibles o de desgaste que deban ser sustituidas como parte del servicio normal al cliente, como por ejemplo las baterías recargables.

Dirección de contacto:

JVCKENWOOD Europe B.V. Sucursal en España

Carretera de Rubí, 88 Planta 1A

08174 Sant Cugat del Vallès

(Barcelona) ESPAÑA

Tel. 34(93)507-5252, www.kenwood.es

Eliminación de residuos en Turquía:

Eski Elektrikli ve Elektronik Cihazların ve Pillerin İmhası Hakkında Bilgi (ayrı atık toplama sistemlerine sahip olan ülkelerde geçerlidir).

Bu sembolü (üzeri çizili çöp bidonu) içeren ürün ve piller evsel atık çöpleri ile birlikte atılamaz. Kullanılmış elektrikli ve elektronik cihaz ve piller, bu tür maddeleri ve bunların yan ürünlerini işleme elverişli bir geri kazanım tesisine gönderilmelidir.



Size en yakın geri kazanım tesisinin konumunu öğrenmek üzere yerel yetkililerinize danışın. Doğru geri kazanım ve atık uzaklaştırma yöntemleri, sadece öz kaynakların korunmasına yardımcı olmakla kalmayıp ayrıca sağlığınıza ve çevreye olacak zararlı etkilerini engellemeye yardımcı olur.

Bu ürün 28300 sayılı Resmi Gazete’de yayımlanan Atık Elektrikli ve Elektronik Eşyaların Kontrolü Yönetmeliğe uygun olarak üretilmiştir.

9. Valores SAR para la radio UBZ-LJ9E

Modelo	SAR delantero	SAR trasero
UBZ-LJ9E	0,4 W/kg	0,45 W/kg

Límites de RF para la radio UBZ-LJ9E

ATENCIÓN:

Antes de utilizar esta radio PMR446, lea estas sencillas instrucciones.

Esta radio PMR446 utiliza la radiofrecuencia electromagnética (RF) para permitir la comunicación entre dos o más usuarios a distancia.

Utiliza energía de radiofrecuencia (RF) u ondas de radio para enviar y recibir llamadas.

La radio KENWOOD UBZ-LJ9E ha sido diseñada, fabricada y probada para cumplir con la Recomendación 1999/519/CE de la UE sobre los límites de exposición a RF.

Estos límites proporcionan niveles de exposición recomendados para el público en general.

Para mantener la exposición a RF dentro de los límites aceptables, no transmita durante más del 50% del tiempo total de uso de la radio.

Transmitir más del 50% del tiempo total de funcionamiento puede superar los límites establecidos por los requisitos de exposición a RF de la FCC.

Para garantizar el cumplimiento de los límites, sostenga la radio verticalmente frente a su cara con el micrófono y otras partes de la radio, incluida la antena, a un mínimo de 5 cm de su nariz o labios.

Una mayor distancia entre su cara y la antena reducirá la exposición a las radiofrecuencias.

Tecnitrán

TELECOMUNICACIONES

Tel. Madrid: 916 106 678

Tel. Valencia: 960 699 593

Tel. Mallorca: 871 620 033

 www.tecnitran.es

 info@tecnitran.es

Síguenos en:    

KENWOOD

CE

© 2022 JVCKENWOOD Corporation